



finder[®]

SWITCH TO THE FUTURE

SERIA

56

Miniaturowy przekaźnik mocy 12 A



Piece
przemysłowe i
piekarniki



Nadzór i zarządzanie
energią elektryczną



Silniki
przemysłowe



Wyłączniki i
przełączniki



Rozdzielnice



Panele
kontrolne



Regały
karuzelowe



Automaty
wendingowe



Miniaturowy przekaźnik przemysłowy do gniazd 12 A z 2 i 4 zestykami

- Wyprowadzenia typu FASTON (Faston 187, 4.8 x 0.5 mm)
- Cewka AC i DC
- Przycisk testujący z funkcją blokowania i mechaniczny wskaźnik zadziałania
- Zestyki bez kadmu (standard)
- Wybór materiału zestyków
- Gniazda Serii 96
- Moduły przeciwzakłóceńowe EMC
- Akcesoria
- Europejski patent

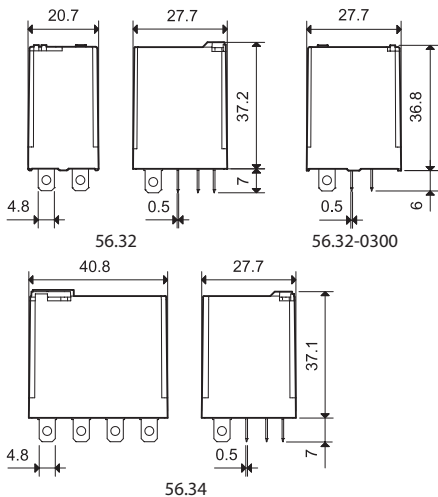

* Wyłącznie dla 4P.

OCENA DLA UL PATRZ:

Informacje techniczne strona V

56.32/56.34

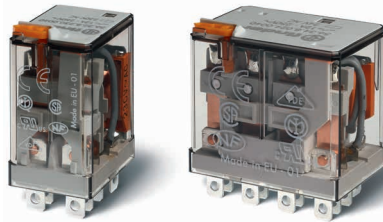

- 2 lub 4 zestyki przełączne
- Do gniazd/Faston 187

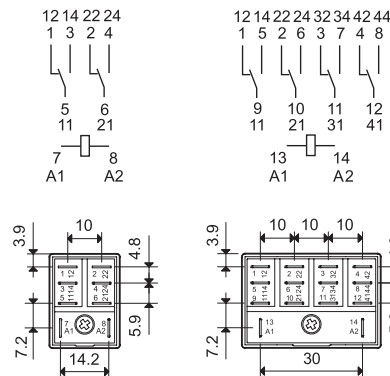

56.32

56.34

56.32-0300



- 2 zestyki zwierne (≥ 1.5 mm przerwa zestykowa)
- Do gniazd/Faston 187

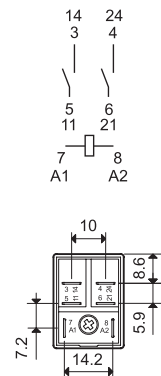

56.32-0300

Dane zestyków

Ilość zestyków	2 P	4 P	2 Z - ≥ 1.5 mm przerwa zestykowa
Prąd znamionowy/maks. prąd załączenia A	12/20		12/20
Napięcie znamionowe/maks.nap.łączeniowe V AC	250/400		250/400
Maks. moc łączeniowa dla AC1 VA	3000		3000
Maks. moc łączeniowa dla AC15 (230 V AC) VA	700		700
Obciążenie silnikiem 1-faz. (230 V AC) kW	0.55		0.55
Maks. prąd łączeniowy, praca DC1: 30/110/220 V A	12/0.5/0.25		12/1/0.5
Min. moc łączeniowa mW (V/mA)	500 (10/5)		500 (10/5)
Standardowy materiał zestyków	AgNi		AgNi

Dane cewki

Napięcie znamionowe (U_N) V AC (50/60 Hz)	6 - 12 - 24 - 48 - 60 - 110 - 120 - 230 - 240 - 400*		
V DC	6 - 12 - 24 - 48 - 60 - 110 - 125 - 220		—
Pobór mocy AC/DC VA (50 Hz)/W	1.5/1	2/1.3	1.5/—
Zakres napięcia zasilania	AC (0.8...1.1) U_N		(0.85...1.1) U_N
	DC (0.8...1.1) U_N		(0.8...1.1) U_N
Napięcie podtrzymania AC/DC	0.8 U_N / 0.6 U_N		0.85 U_N /—
Napięcie odpadania AC/DC	0.2 U_N / 0.1 U_N		0.2 U_N /—

Dane ogólne

Trwałość mechaniczna AC/DC cykle	20 · 10 ⁶ /50 · 10 ⁶		20 · 10 ⁶ /—
Trwałość mechaniczna AC1 cykle	100 · 10 ³		100 · 10 ³
Czas zadziałania/czas powrotu ms	8/3	10/4	8/4
Wytrzymałość izolacji cewka-zestyki (1.2/50 μ s) kV	4	5	4
Wytrzymałość przerwy zestykowej V AC	1000		2000
Temperatura pracy °C	-40...+70		-40...+70
Stopień ochrony	RT I		RT I

Certyfikaty i dopuszczenia (wg typu)



Miniaturowy przekaźnik przemysłowy do obwodów drukowanych 12 A

- 2 i 4 zestyki przełączne lub zwierne
- Cewka AC i DC
- Zestyki bez kadmu (standard)
- Opcjonalny materiał zestyków
- Dostępna opcja RT III (odporny na mycie)

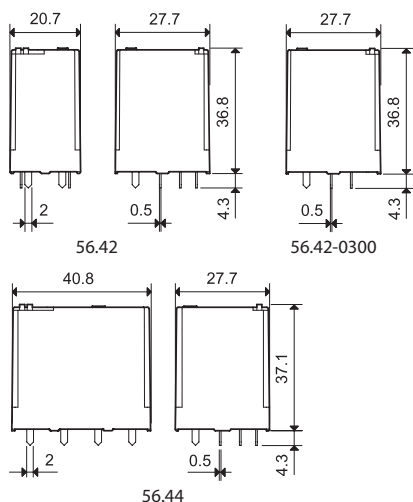

* Wyłącznie dla 4P.

OCENA DLA UL PATRZ:

Informacje techniczne strona V

56.42/56.44

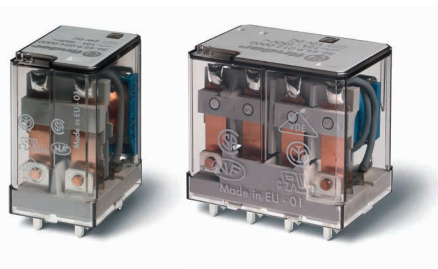

- 2 lub 4 zestyki przełączne
- Do obwodów drukowanych

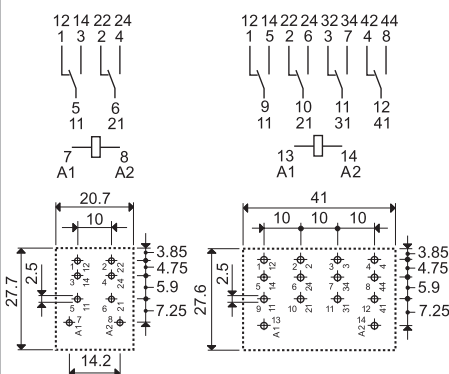

56.42
Rysunek otworów
montażowych

56.44
Rysunek otworów
montażowych

56.42-0300



- 2 zestyki zwierne (≥ 1.5 mm przerwa zestykowa)
- Do obwodów drukowanych

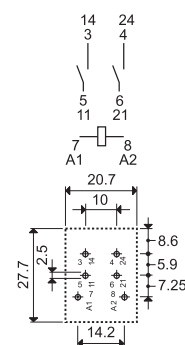

56.42-0300
Rysunek otworów
montażowych

Dane zestyków

Ilość zestyków	2 P	4 P	2 Z - ≥ 1.5 mm przerwa zestykowa
Prąd znamionowy/maks. prąd załączenia A	12/20		12/20
Napięcie znamionowe/maks.nap.łączeniowe V AC	250/400		250/400
Maks. moc łączeniowa dla AC1 VA	3000		3000
Maks. moc łączeniowa dla AC15 (230 V AC) VA	700		700
Obciążenie silnikiem 1-faz. (230 V AC) kW	0.55		0.55
Maks. prąd łączeniowy, praca DC1: 30/110/220 V A	12/0.5/0.25		12/1/0.5
Min. moc łączeniowa mW (V/mA)	500 (10/5)		500 (10/5)
Standardowy materiał zestyków	AgNi		AgNi

Dane cewki

Napięcie znamionowe (U_N) V AC (50/60 Hz)	6 - 12 - 24 - 48 - 60 - 110 - 120 - 230 - 240 - 400*		
V DC	6 - 12 - 24 - 48 - 60 - 110 - 125 - 220		—
Pobór mocy AC/DC VA (50 Hz)/W	1.5/1	2/1.3	1.5/—
Zakres napięcia zasilania AC	(0.8...1.1) U_N		(0.85...1.1) U_N
DC	(0.8...1.1) U_N	(0.8...1.1) U_N	—
Napięcie podtrzymania AC/DC	0.8 U_N / 0.6 U_N		0.85 U_N /—
Napięcie odpadania AC/DC	0.2 U_N / 0.1 U_N		0.2 U_N /—

Dane ogólne

Trwałość mechaniczna AC/DC cykle	20 · 10 ⁶ /50 · 10 ⁶		20 · 10 ⁶ /—
Trwałość mechaniczna AC1 cykle	100 · 10 ³		100 · 10 ³
Czas zadziałania/czas powrotu ms	8/3	10/4	8/4
Wytrzymałość izolacji cewka-zestyki (1.2/50 μ s) kV	4	5	4
Wytrzymałość przerwy zestykowej V AC	1000		2000
Temperatura pracy °C	-40...+70		-40...+70
Stopień ochrony	RT I		RT I

Certyfikaty i dopuszczenia (wg typu)



Kod zamówienia

Przykład: Seria 56, miniaturowy przekaźnik przemysłowy do gniazd, z 2 zestykami przełącznymi, napięcie cewki 12 V DC, przycisk testujący z funkcją blokowania, mechaniczny wskaźnik zadziałania.

5 6 . 3 2 . 9 . 0 1 2 . 0 0 4 0

Seria 56

Typ
3 = Do gniazd
4 = Do obwodów drukowanych

Ilość zestyków
2 = 2 zestyki, 12 A
4 = 4 zestyki, 12 A

Rodzaj napięcia cewki
8 = AC (50/60 Hz)
9 = DC

Napięcie znamionowe cewki
Patrz tabela z wartościami napięć

A: Materiał zestyków
0 = Standard AgNi
2 = AgCdO
4 = AgSnO₂

B: Rodzaj zestyku
0 = Przełączny
3 = Zwierny ≥ 1.5 mm przerwa zestykowa

D: Wykonanie
0 = Standard
1 = Wersja szczelna (RT III) tylko dla przekaźników serii 56.42 i 56.44
6 = Adapter z mocowaniem tylnym (tylko 4 zestyki)
8 = Adapter do montażu na szynie (tylko 4 zestyki)
Więcej wykonania na str. 8

C: Opcje
0 = Brak
2 = Mech. wskaźnik zadziałania
3* = LED wskaźnik zadziałania dla AC
4 = Przycisk testujący z funkcją blokowania + mech. wskaźnik zadziałania
5* = Przycisk testujący z funkcją blokowania + LED (AC)
54* = Przycisk testujący z funkcją blokowania + LED (AC) + mech. wskaźnik zadziałania
6* = LED przeciwnoległy (DC), neutralna biegunowość
7* = Przycisk testujący z funkcją blokowania + LED przeciwnoległy (DC), neutralna biegunowość
74* = Przycisk testujący z funkcją blokowania + LED przeciwnoległy (DC), neutralna biegunowość + mech. wskaźnik zadziałania
8* = LED + dioda gaszeniowa ("+" na A1/7, DC) tylko dla 56.32
9* = Przycisk testujący z funkcją blokowania + LED (DC), dioda gaszeniowa ("+" na A1/7, DC) tylko dla 56.32
94* = Przycisk testujący z funkcją blokowania + LED (DC), dioda gaszeniowa ("+" na A1/7, DC) + mech. wskaźnik zadziałania tylko dla 56.32

Wybór właściwości i opcji: Wykonanie może zostać wybrane z jednego wiersza.
Standardy są wyróżnione **tłustą** czcionką.

Typ	Cewka	A	B	C	D
56.32	AC	0 - 2 - 4	0	0 - 2 - 3 - 4 - 5	0
	AC	0 - 2 - 4	0	54	/
	AC	0 - 2 - 4	3	0 - 3 - 5	0
	DC	0 - 2 - 4	0	0 - 2 - 4 - 6 - 7 - 8 - 9	0
56.34	AC	0 - 2 - 4	0	0 - 2 - 3 - 4 - 5	0 - 6 - 8
	AC	0 - 2 - 4	0	54	/
	DC	0 - 2 - 4	0	0 - 2 - 4 - 6 - 7	0 - 6 - 8
	DC	0 - 2 - 4	0	74	/
56.42	DC	0 - 2 - 4	0	0	0 - 1
	AC	0 - 2 - 4	0 - 3	0	0 - 1
56.44	AC - DC	0 - 2 - 4	0	0	0 - 1

Wykonanie dla aplikacji kolejowych na żądanie

Opisy: Wykonanie i wersje specjalne

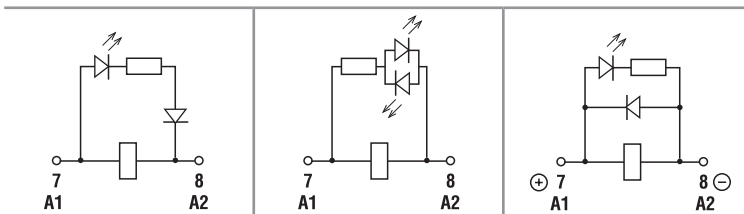

C: Opcja 3, 5, 54
LED (AC)

C: Opcja 6, 7, 74
LED przeciwnoległy dla AC/DC (DC - neutralna biegunowość)

C: Opcja 8, 9, 94
LED + dioda gaszeniowa (DC, "+" na A1/7) (tylko 56.32)

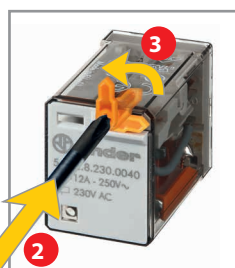

Przycisk testujący z funkcją blokowania + mechaniczny wskaźnik zadziałania (0040, 0050, 0054, 0070, 0074, 0090, 0094)

Specjalny przycisk testujący z funkcją blokowania firmy Finder może być używany na dwa sposoby:

Przypadek 1) Kołek zabezpieczający (znajdujący się bezpośrednio pod przyciskiem testującym) pozostaje nienaruszony. W tym przypadku, zestyk jest tak długo zwarty jak długo przycisk jest przyciśnięty. Puszczamy przycisk, zestyk się rozwiiera.

Przypadek 2) Kołek zabezpieczający zostaje odcięty (za pomocą odpowiedniego narzędzia). W tym przypadku, (oprócz funkcji opisanej powyżej), gdy przycisk testujący zostaje wciśnięty i przekreślony, zestyki są zwarte i pozostają w takim stanie aż do przekreślenia przycisku z powrotem.

W obu przypadkach należy przycisk bezpośrednio i szybko nacisnąć lub przekreślić.

Dane ogólne * Zastosowanie tylko w aplikacjach z II stopniem ochrony przepięciowej. W aplikacjach z III stopniem ochrony przepięciowej; występuje mikro-przerwa.

Właściwości izolacji wg. normy EN 61810-1		2 P - 4 P		2 Z	
Napięcie nominalne w torach zasilania	V AC	230/400		230/400	
Napięcie znamionowe izolacji	V AC	250	400	250	400
Stopień zanieczyszczenia		3	2	3	2
Właściwości izolacji pomiędzy cewką a zestykami					
Typ izolacji		Podstawowy		Podstawowy	
Stopień ochrony przepięciowej		III		III	
Napięcie probiercze	kV (1.2/50 μ s)	4		4	
Wytrzymałość izolacji	V AC	2500		2500	
Właściwości izolacji pomiędzy zestykami sąsiadującymi					
Typ izolacji		Podstawowy		Podstawowy	
Stopień ochrony przepięciowej		III		III	
Napięcie probiercze	kV (1.2/50 μ s)	4		4	
Wytrzymałość izolacji	V AC	2500		2500	
Właściwości izolacji pomiędzy zestykami otwartymi					
Rodzaj przerwy		Mikroprzerwa		Pełna przerwa*	
Stopień ochrony przepięciowej		—		II	
Napięcie probiercze	kV (1.2/50 μ s)	—		2.5	
Wytrzymałość izolacji	V AC/kV (1.2/50 μ s)	1000/1.5		2000/3	
EMC odporność układu sterującego, na zakłócenia przewodowe					
Impuls (5...50)ns, 5 kHz, na A1 - A2 wg. normy EN 61000-4-4		klasa 4 (4 kV)			
Udar (1.2/50 μ s) na A1 - A2 (tryb różnicowy) wg. normy EN 61000-4-5		klasa 4 (4 kV)			
Pozostałe dane					
Czas drgania styków: Z/R	ms	1/4 (przełączny)		3/— (zwierny)	
Odporność na wibracje (5...55)Hz: Z/R	g	17/14			
Wytrzymałość na uderzenie	g	20/14			
Straty mocy	bez obciążonych zestyków	W	1 (56.32, 56.42)		1.3 (56.34, 56.44)
	przy prądzie znamionowym	W	3.8 (56.32, 56.42)		6.9 (56.34, 56.44)
Zalecana odległość między przełącznikami na płytce drukowanej	mm	≥ 5			

Dane zestyków

F 56 - Trwałość łączeniowa (dla AC) w funkcji prądu na zestykach

2 - 4 zestyki

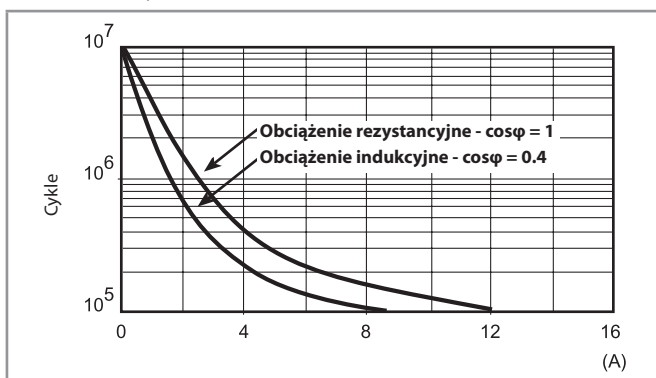

H 56 - Obciążenie graniczne dla prądu stałego (dla DC1)

dla zestyków przełącznych

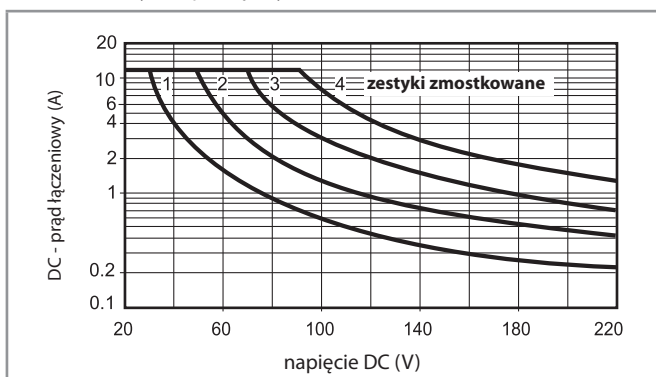

H 56 - Obciążenie graniczne dla prądu stałego (dla DC1)

dla zestyków zwiernych

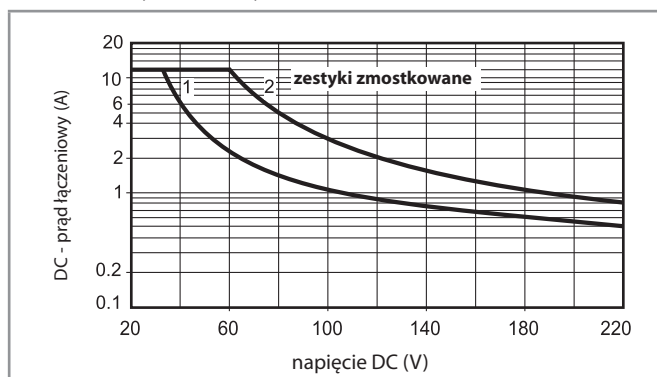

- Kiedy przełączamy obciążenie rezystancyjne (DC1) i mamy wartości napięcia i prądu poniżej krzywej, spodziewana wartość trwałości łączeniowej $\geq 100 \cdot 10^3$ cykli.
- W przypadku obciążenia indukcyjnego DC13 połączenie równoległe diody z obciążeniem pozwoli na uzyskanie podobnej trwałości elektrycznej jak w przypadku obciążenia DC1.

Należy zwrócić uwagę, że w tym przypadku czas powrotu się zwiększy.

Dane cewki

Wykonanie DC, 2 zestyki

Napięcie znamionowe U_N V	Kod cewki	Zakres napięcia zasilania		Rezystancja R Ω	Pobór prądu I przy U_N mA
		U_{min} V	U_{max} V		
6	9.006	4.8	6.6	40	150
12	9.012	9.6	13.2	140	86
24	9.024	19.2	26.4	600	40
48	9.048	38.4	52.8	2400	20
60	9.060	48	66	4000	15
110	9.110	88	121	12500	8.8
125	9.125	100	138	17300	7.2
220	9.220	176	242	54000	4

Wykonanie AC, 2 zestyki

Napięcie znamionowe U_N V	Kod cewki	Zakres napięcia zasilania		Rezystancja R Ω	Pobór prądu I przy U_N (50 Hz) mA
		U_{min}^* V	U_{max} V		
6	8.006	4.8	6.6	12	200
12	8.012	9.6	13.2	50	97
24	8.024	19.2	26.4	190	53
48	8.048	38.4	52.8	770	25
60	8.060	48	66	1200	21
110	8.110	88	121	3940	12.5
120	8.120	96	132	4700	12
230	8.230	184	253	17000	6
240	8.240	192	264	19100	5.3

* $U_{min} = 0.85 U_N$ tylko dla zestyków zwiernych.

Wykonanie DC, 4 zestyki

Napięcie znamionowe U_N V	Kod cewki	Zakres napięcia zasilania		Rezystancja R Ω	Pobór prądu I przy U_N mA
		U_{min} V	U_{max} V		
6	9.006	4.8	6.6	32.5	185
12	9.012	9.6	13.2	123	97
24	9.024	19.2	26.4	490	49
48	9.048	38.4	52.8	1800	27
60	9.060	48	66	3000	20
110	9.110	88	121	10400	10.5
125	9.125	100	138	14200	8.8
220	9.220	176	242	44000	5

Wykonanie AC, 4 zestyki

Napięcie znamionowe U_N V	Kod cewki	Zakres napięcia zasilania		Rezystancja R Ω	Pobór prądu I przy U_N (50 Hz) mA
		U_{min} V	U_{max} V		
6	8.006	4.8	6.6	5.7	300
12	8.012	9.6	13.2	22	150
24	8.024	19.2	26.4	81	90
48	8.048	38.4	52.8	380	37
60	8.060	48	66	600	30
110	8.110	88	121	1900	16.5
120	8.120	96	132	2560	13.4
230	8.230	184	253	7700	9
240	8.240	192	264	10000	7.5
400	8.400	320	440	26000	4.9

R 56 - DC Dopuszczalny zakres napięcia pracy cewki w zależności od temperatury otoczenia - 2 i 4 zestyki

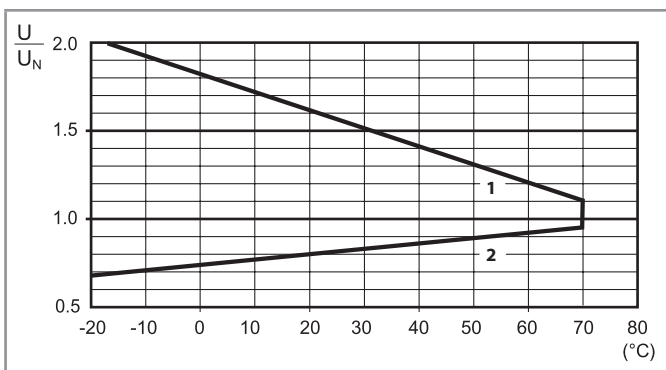

1 - Maks. dopuszczalne napięcie cewki przy obciążeniu znamionowym
2 - Minimalne napięcie sterujące, przy temperaturze cewki równej temperaturze otoczenia

R 56 - DC Dopuszczalny zakres napięcia pracy cewki w zależności od temperatury otoczenia - 2 zestyki

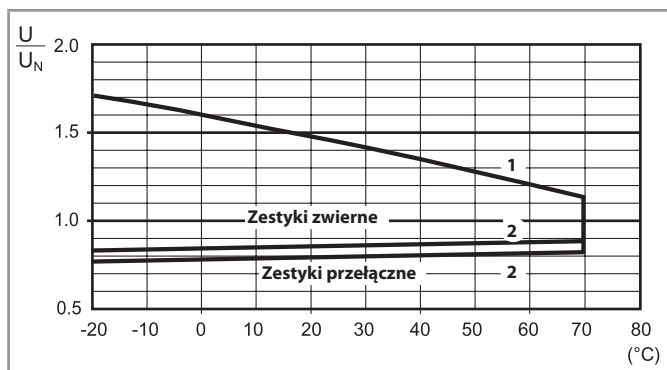

R 56 - DC Dopuszczalny zakres napięcia pracy cewki w zależności od temperatury otoczenia - 4 zestyki

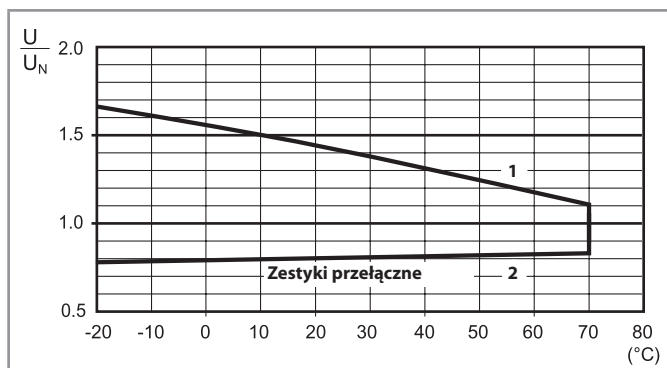

1 - Maks. dopuszczalne napięcie cewki przy obciążeniu znamionowym
2 - Minimalne napięcie sterujące, przy temperaturze cewki równej temperaturze otoczenia

Akcesoria

A



056.25



056.25 z przekaźnikiem

Adapter z mocowaniem górnym do serii 56.32

056.25

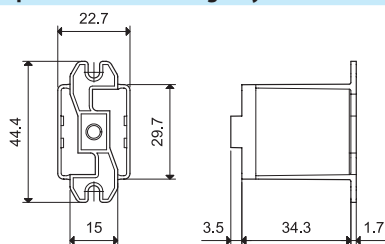

056.25

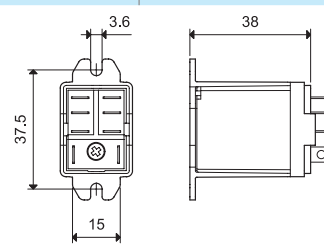

056.25 z przekaźnikiem



056.26



056.26 z przekaźnikiem

Adapter z mocowaniem tylnym do serii 56.32

056.26

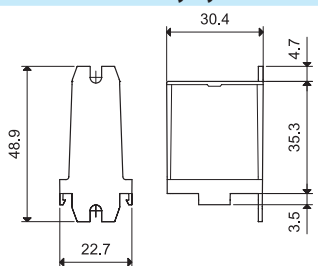

056.26

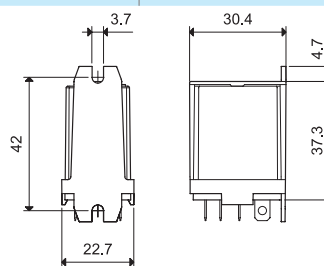

056.26 z przekaźnikiem



056.27



056.27 z przekaźnikiem

Adapter górny do montażu na szynie DIN 35 mm (EN 60715) do serii 56.32

056.27

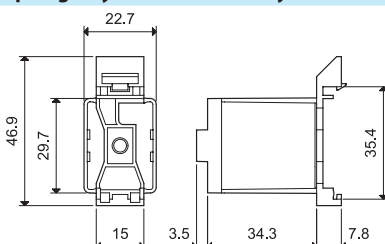

056.27

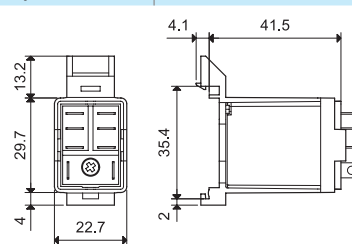

056.27 z przekaźnikiem



056.45



056.45 z przekaźnikiem

Adapter z mocowaniem górnym do serii 56.34

056.45

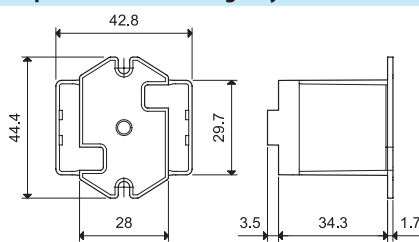

056.45

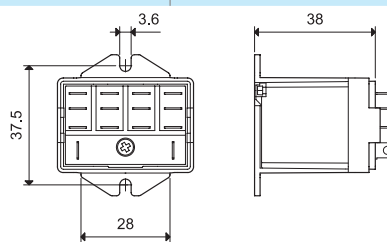

056.45 z przekaźnikiem

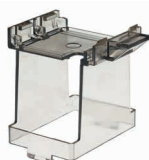

056.47



056.47 z przekaźnikiem

Adapter górny do montażu na szynie DIN 35 mm (EN 60715) do serii 56.34

056.47

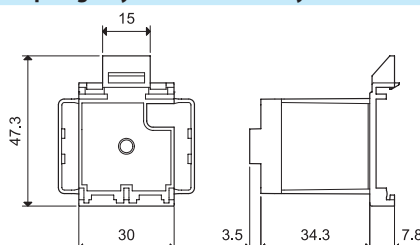

056.47

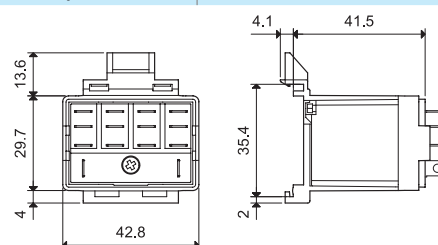

056.47 z przekaźnikiem

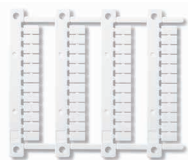

060.48

Płytki do opisu (druk termotransferowy CEMBRE) dla przekaźników serii 56.34, plastikowe, 48 szt., 6 x 12 mm

060.48

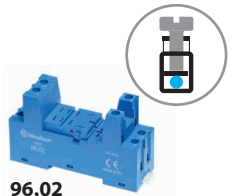

96.02
Certyfikaty i dopuszczenia (wg typu):



96.04
Certyfikaty i dopuszczenia (wg typu):



094.91.3

Gniazdo z zaciskami śrubowymi (zacisk koszykowy) montaż na panel lub szynę DIN 35 mm (EN 60715)	96.02 Niebieski	96.02.0 Czarny	96.04 Niebieski	96.04.0 Czarny
Typ przekaźnika	56.32		56.34	
Akcesoria				
Metalowa obejma wyrzutnikowa (dostępne z gniazdem - kod zamówieniowy SMA)	094.71		096.71	
Obejma wyrzutnikowa (tworzywo sztuczne) (dostępne z gniazdem - kod zamówieniowy SPA)	094.91.3	094.91.30	—	—
Mostek grzebienny 6-zaciskowy	094.06	094.06.0	—	—
Tabliczka opisowa	095.00.4		090.00.2	
Moduły (patrz tabela poniżej)	99.02			
Moduły czasowe (patrz tabela poniżej)	86.30		86.00, 86.30	
Płytki do opisu do obejmy wyrzutnikowej 094.91.3, plastikowe, 48 szt., 6 x 12 mm do zadrukowania drukiem termotransferowym CEMBRE	060.48		—	
Dane ogólne				
Wartości znamionowe	10 A - 250 V			
Wytrzymałość dielektryczna	2 kV AC			
Stopień ochrony	IP 20			
Temperatura otoczenia	°C -40...+70 (patrz diagram L96)			
Moment obrotowy dokręcania śrub zacisków	Nm	0.8		
Długość odizolowanej końcówki przewodu	mm	8		
Maks. przekrój przewodu dla gniazd 94.02/04		drut	linka	
	mm ²	1 x 6 / 2 x 2.5		1 x 4 / 2 x 2.5
	AWG	1 x 10 / 2 x 14		1 x 12 / 2 x 14

L 96 - Prąd znamionowy względem temperatury otoczenia

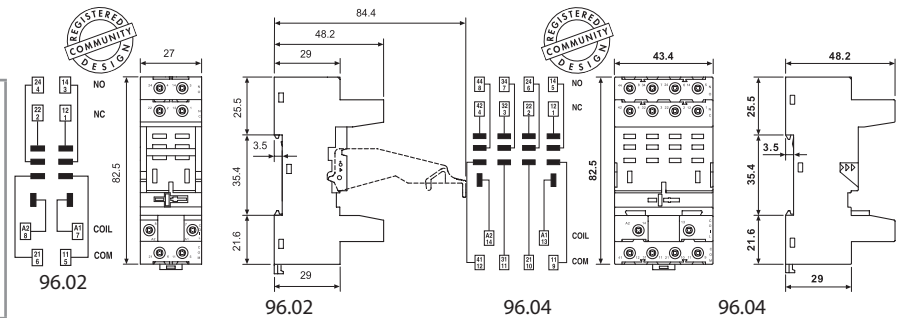
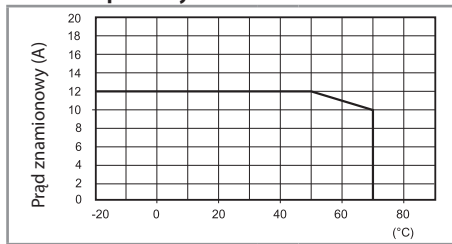

094.06



86.00



86.30



99.02

Certyfikaty i dopuszczenia (wg typu):



Moduły DC z niestandardową polaryzacją (+A2) na żądanie.

Mostek grzebienny 6-zaciskowy do gniazda 96.02	094.06 (niebieski)	094.06.0 (czarny)
Wartości znamionowe	10 A - 250 V	

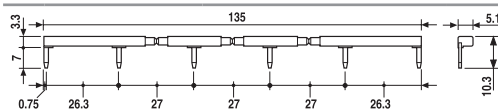

Moduły czasowe serii 86		
Uniwersalne napięcie zasilania: (12...240)V AC/DC;		
Wielofunkcyjne: AI, DI, SW, BE, CE, DE, EE, FE; (0.05 s...100 h)		86.00.0.240.0000
(12...24)V AC/DC; Dwufunkcyjne: AI, DI; (0.05 s...100 h)		86.30.0.024.0000
(110...125)V AC; Dwufunkcyjne: AI, DI; (0.05 s...100 h)		86.30.8.120.0000
(230...240)V AC; Dwufunkcyjne: AI, DI; (0.05 s...100 h)		86.30.8.240.0000

Certyfikaty i dopuszczenia (wg typu):

Moduły sygnalizacyjne i EMC-przeciwprzebiegowe Seria 99.02 do gniazd 96.02 i 96.04		
Dioda gaszeniowa (+A1, polaryzacja standardowa)	(6...220)V DC	99.02.3.000.00
LED	(6...24)V DC/AC	99.02.0.024.59
LED	(28...60)V DC/AC	99.02.0.060.59
LED	(110...240)V DC/AC	99.02.0.230.59
LED + Dioda gaszeniowa (+A1, polaryzacja standardowa)	(6...24)V DC	99.02.9.024.99
LED + Dioda gaszeniowa (+A1, polaryzacja standardowa)	(28...60)V DC	99.02.9.060.99
LED + Dioda gaszeniowa (+A1, polaryzacja standardowa)	(110...220)V DC	99.02.9.220.99
LED + Warystor	(6...24)V DC/AC	99.02.0.024.98
LED + Warystor	(28...60)V DC/AC	99.02.0.060.98
LED + Warystor	(110...240)V DC/AC	99.02.0.230.98
RC moduł	(6...24)V DC/AC	99.02.0.024.09
RC moduł	(28...60)V DC/AC	99.02.0.060.09
RC moduł	(110...240)V DC/AC	99.02.0.230.09
Bocznik rezystancyjny (oporność upływowa)	(110...240)V AC	99.02.8.230.07

A

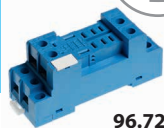

96.72

Certyfikaty i dopuszczenia
(wg typu):



96.74

Certyfikaty i dopuszczenia
(wg typu):



99.01

Certyfikaty i dopuszczenia
(wg typu):



* Moduły w czarnej obudowie dostępne na żądanie.
Zielony LED w standardzie. Czerwony LED dostępny na żądanie.

Gniazdo z zaciskami śrubowymi (zacisk płytkowy) montaż na panel lub szynę DIN 35 mm (EN 60715)	96.72 Niebieski	96.72.0 Czarny	96.74 Niebieski	96.74.0 Czarny
Typ przekaźnika	56.32		56.34	
Akcesoria				
Metalowa obejma wyrzutnikowa (dostępne z gniazdem - kod zamówieniowy SMA)	094.71		096.71	
Moduły (patrz tabela poniżej)	99.01			
Dane ogólne				
Wartości znamionowe	12 A - 250 V			
Wytrzymałość dielektryczna	2 kV AC			
Stopień ochrony	IP 20			
Temperatura otoczenia	°C -40...+70			
Moment obrotowy dokręcania śrub zacisków	Nm 0.8			
Długość odizolowanej końcówki przewodu	mm 10			
Maks. przekrój przewodu dla gniazd 96.72 i 96.74	druć		linka	
	mm ² 1 x 4 / 2 x 4		1 x 4 / 2 x 2.5	
	AWG 1 x 12 / 2 x 12		1 x 12 / 2 x 14	

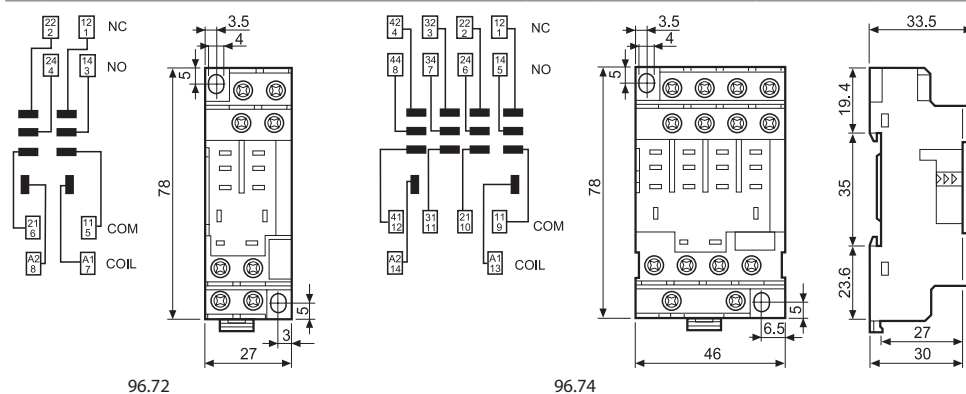

Moduły sygnalizacyjne i EMC-przeciwprzepięciowe Seria 99.01 do gniazd 96.72 i 96.74		Niebieski*
Dioda gaszeniowa (+A1, polaryzacja standardowa)	(6...220)V DC	99.01.3.000.00
Dioda gaszeniowa (+A2, polaryzacja niestandardowa)	(6...220)V DC	99.01.2.000.00
LED	(6...24)V DC/AC	99.01.0.024.59
LED	(28...60)V DC/AC	99.01.0.060.59
LED	(110...240)V DC/AC	99.01.0.230.59
LED + Dioda gaszeniowa (+A1, polaryzacja standardowa)	(6...24)V DC	99.01.9.024.99
LED + Dioda gaszeniowa (+A1, polaryzacja standardowa)	(28...60)V DC	99.01.9.060.99
LED + Dioda gaszeniowa (+A1, polaryzacja standardowa)	(110...220)V DC	99.01.9.220.99
LED + Dioda gaszeniowa (+A2, polaryzacja niestandardowa)	(6...24)V DC	99.01.9.024.79
LED + Dioda gaszeniowa (+A2, polaryzacja niestandardowa)	(28...60)V DC	99.01.9.060.79
LED + Dioda gaszeniowa (+A2, polaryzacja niestandardowa)	(110...220)V DC	99.01.9.220.79
LED + Warystor	(6...24)V DC/AC	99.01.0.024.98
LED + Warystor	(28...60)V DC/AC	99.01.0.060.98
LED + Warystor	(110...240)V DC/AC	99.01.0.230.98
RC moduł	(6...24)V DC/AC	99.01.0.024.09
RC moduł	(28...60)V DC/AC	99.01.0.060.09
RC moduł	(110...240)V DC/AC	99.01.0.230.09
Bocznik rezystancyjny (oporność upływowa)	(110...240)V AC	99.01.8.230.07



96.12

Certyfikaty i dopuszczenia
(wg typu):



Gniazdo do obwodów drukowanych	96.12 (niebieski)	96.12.0 (niebieski)	96.14 (niebieski)	96.14.0 (niebieski)
Typ przekaźnika	56.32		56.34	
Akcesoria	094.51			
Dane ogólne				
Wartości znamionowe	15 A - 250 V			
Wytrzymałość dielektryczna	2 kV AC			
Stopień ochrony	IP 20			
Temperatura otoczenia	°C -40...+70			

A

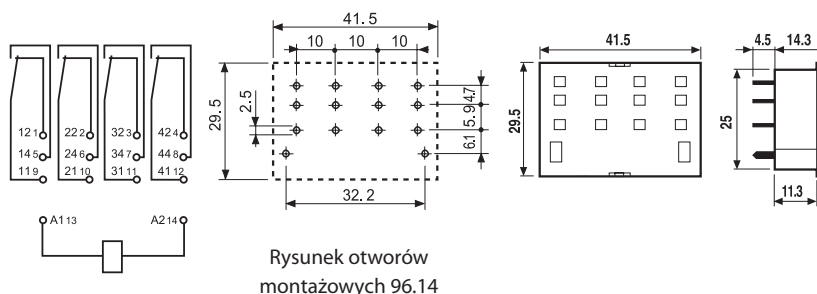
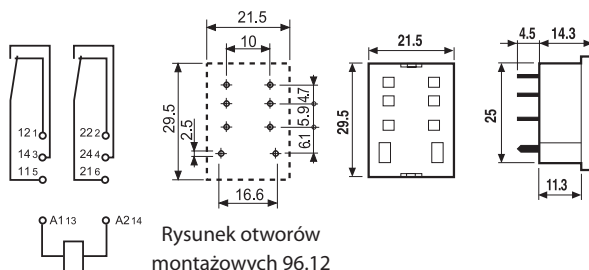

Kod zamówieniowy

Jak oznakować i zidentyfikować obejmę wyrzutnikową i opcje pakowania dla gniazd.

Przykład:

